

Elektryczne przepływowe podgrzewacze wody

EPO2 Amicus

Nowy podgrzewacz idealny do umywalki lub zlewozmywaka



Zastosowanie

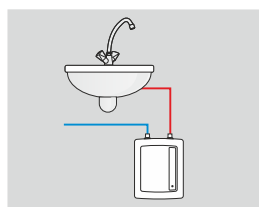

od 3,5kW

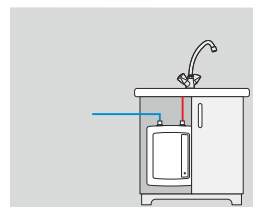

od 5,5kW

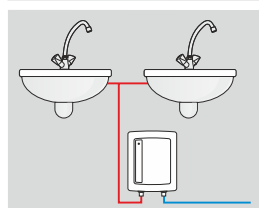

od 4,4kW

Możliwe jest korzystanie tylko z jednego ujęcia wody w tym samym czasie.

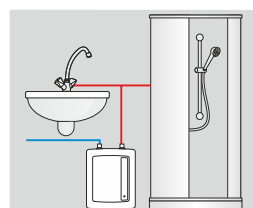

od 5,5kW

Możliwe jest korzystanie tylko z jednego ujęcia wody w tym samym czasie. Należy zastosować drobnostrumieniową wylewkę prysznicową.

Najważniejsze zalety



Uniwersalny montaż

Możliwość montażu w dowolnej pozycji - króćcami w górę lub w dół, nad lub pod umywalką.





Drobnostrumieniowy perlator

Dołączony do kompletu drobnostrumieniowy perlator zapewnia komfortowe użytkowanie oraz do 50% oszczędności wody i energii.

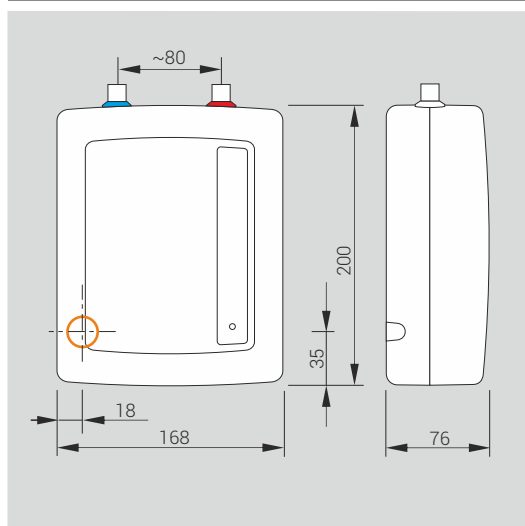
Dane techniczne



Ciśnienie wody	0,12 - 0,6 MPa
Przyłącze wodne	Gz 3/8"
Klasa efektywności energetycznej	A

-  miejsce wprowadzenia elektrycznego przewodu przyłączeniowego
-  przyłącze wody zimnej
-  przyłącze wody ciepłej

Dane techniczne

Kod produktu	Moc znamionowa / zasilanie	Nominalny pobór prądu (A)	Minimalny przekrój przewodów (mm ²)	Wydajność (Δt=30°) (l/min.)
EPO2-3 AMICUS	3,5 kW / 230V~	15,2	3 x 1,5	1,7
EPO2-4 AMICUS	4,4 kW / 230V~	19,1	3 x 2,5	2,1
EPO2-5 AMICUS	5,5 kW / 230V~	23,9	3 x 2,5	2,7
EPO2-6 AMICUS	6,0 kW / 230V~	26,1	3 x 4	2,9